

FICHE TECHNIQUE



Receveurs de douche
Parois de douche
Sièges de douche
Barres d'appui
Rampes d'accès

Accessibilité Autonomie

Barre d'appui - Série 01200 - Veleno Radius

Barre d'appui droite 300mm

Réf. : 01250

Texte descriptif :

Barre d'appui Veleno Radius en laiton droite 300mm.

Réf. : 01250

Barre de maintien Droite, garantie à vie, laiton, Ø 24mm, réf 01250 de marque AKW ou techniquement équivalent approuvé.

Dimension 300mm, 2 points de fixation, fixations invisibles. Charge maximale (pression statique) : 100kg.

Fonctionnement et désignation :

Usage : Accessibilité, sécurité et confort pour douche. Utilisation comme barre d'appui et de maintien horizontale et verticale

Destination : Tout type de salles de bains susceptibles d'accueillir des personnes à mobilité réduite.

Caractéristiques techniques :

- Matériau : laiton chromé
- Diamètre : 24mm
- Dégagement du mur : 64mm
- Dimensions : 300mm
- Charge maximale (pression statique) : 100kg
- Fixations invisibles
- Mesures à l'entraxe

Avantages produits :

- Garantie à vie
- Barre lisse pour une meilleure hygiène

Certifications



Visuel :



Schéma technique :

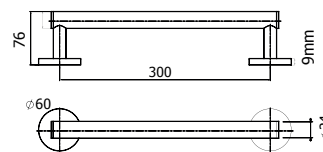

FICHE TECHNIQUE



Receveurs de douche
Parois de douche
Sièges de douche
Barres d'appui
Rampes d'accès

Accessibilité Autonomie

Barre d'appui - Série 01200 - Velena Radius

Barre d'appui coudée 135°

Réf. : 01251

Texte descriptif :

Barre d'appui Velena Radius en laiton coudée 135°.

Réf. : 01251

Barre de maintien coudée 135°, garantie à vie, laiton, Ø 24mm, réf 01251 de marque AKW ou techniquement équivalent approuvé.

Dimension 200x200mm, 2 points de fixation, fixations invisibles.

Charge maximale (pression statique) : 100kg.

Fonctionnement et désignation :

Usage : Accessibilité, sécurité et confort pour douche. Utilisation comme barre d'appui et de maintien horizontale et verticale

Destination : Tout type de salles de bains susceptibles d'accueillir des personnes à mobilité réduite.

Caractéristiques techniques :

- Matériau : laiton chromé
- Diamètre : 24mm
- Dégagement du mur : 64mm
- Dimensions : 300mm
- Charge maximale (pression statique) : 100kg
- Fixations invisibles
- Mesures à l'entraxe

Avantages produits :

- Garantie à vie
- Barre lisse pour une meilleure hygiène

Certifications



Visuel :



Schéma technique :

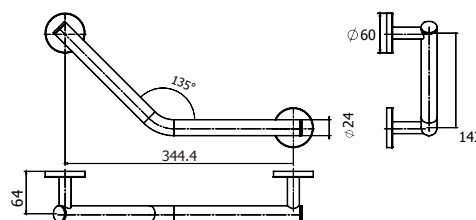

FICHE TECHNIQUE



Receveurs de douche
Parois de douche
Sièges de douche
Barres d'appui
Rampes d'accès

Accessibilité Autonomie

Barre d'appui - Série 01200 - Veleno Abstract

Barre d'appui droite 300mm

Réf. : 01252

Texte descriptif :

Barre d'appui Veleno abstract en laiton droite 300mm.

Réf. : 01252

Barre de maintien Droite, garantie à vie, laiton, Ø 24mm, réf 01252 de marque AKW ou techniquement équivalent approuvé.

Dimension 300mm, 2 points de fixation, fixations invisibles. Charge maximale (pression statique) : 100kg.

Fonctionnement et désignation :

Usage : Accessibilité, sécurité et confort pour douche. Utilisation comme barre d'appui et de maintien horizontale et verticale

Destination : Tout type de salles de bains susceptibles d'accueillir des personnes à mobilité réduite.

Caractéristiques techniques :

- Matériau : laiton chromé
- Diamètre : 24mm
- Dégagement du mur : 64mm
- Dimensions : 300mm
- Charge maximale (pression statique) : 100kg
- Fixations invisibles
- Mesures à l'entraxe

Avantages produits :

- Garantie à vie
- Barre lisse pour une meilleure hygiène

Certifications



Visuel :



Schéma technique :

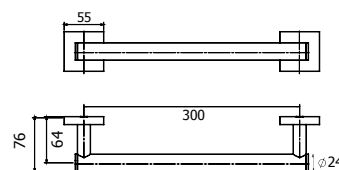

FICHE TECHNIQUE

Accessibilité Autonomie

Barre d'appui - Série 01200 - Velena Abstract Barre d'appui coudée 135°

Réf. : 01253

Texte descriptif :

Barre d'appui Velena Abstract en laiton coudée 135°.

Réf. : 01253

Barre de maintien coudée 135°, garantie à vie, laiton, Ø 24mm, réf 01253 de marque AKW ou techniquement équivalent approuvé.

Dimension 200x200mm, 2 points de fixation, fixations invisibles.

Charge maximale (pression statique) : 100kg.

Fonctionnement et désignation :

Usage : Accessibilité, sécurité et confort pour douche. Utilisation comme barre d'appui et de maintien horizontale et verticale

Destination : Tout type de salles de bains susceptibles d'accueillir des personnes à mobilité réduite.

Caractéristiques techniques :

- Matériau : laiton chromé
- Diamètre : 24mm
- Dégagement du mur : 64mm
- Dimensions : 300mm
- Charge maximale (pression statique) : 100kg
- Fixations invisibles
- Mesures à l'entraxe

Avantages produits :

- Garantie à vie
- Barre lisse pour une meilleure hygiène

AKW International
Zone Industrielle Tournai-Ouest
Rue de la Terre à Briques, 20
7522 Marquain (Tournai)
Belgium

International Sales & Marketing
+32 (0) 68 269 495
Commandes et questions
+32 (0) 68 334 899
Fax
+32 (0) 68 331 658

Receveurs de douche
Parois de douche
Sièges de douche
Barres d'appui
Rampes d'accès

AKW®

Certifications



Visuel :



Schéma technique :

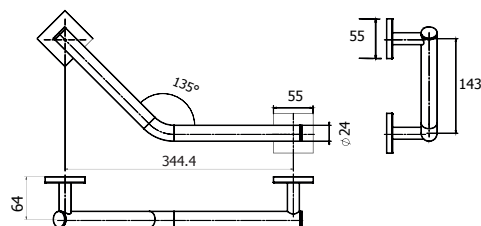

Website
www.akw-medicare.com
Email
ism@akw-medicare.com

Suivez-nous   

FICHE TECHNIQUE

AKW[®]

Receveurs de douche
Parois de douche
Sièges de douche
Barres d'appui
Rampes d'accès

Accessibilité Autonomie

Barre d'appui - Série 01200 - Veleno Linear

Barre d'appui droite 300mm

Réf. : 01254

Texte descriptif :

Barre d'appui Veleno Linear en laiton droite 300mm.

Réf. : 01254

Barre de maintien Droite, garantie à vie, laiton, Ø 24mm, réf 01254 de marque AKW ou techniquement équivalent approuvé.

Dimension 300mm, 2 points de fixation, fixations invisibles. Charge maximale (pression statique) : 100kg.

Fonctionnement et désignation :

Usage : Accessibilité, sécurité et confort pour douche. Utilisation comme barre d'appui et de maintien horizontale et verticale

Destination : Tout type de salles de bains susceptibles d'accueillir des personnes à mobilité réduite.

Caractéristiques techniques :

- Matériau : laiton chromé
- Diamètre : 24mm
- Dégagement du mur : 64mm
- Dimensions : 300mm
- Charge maximale (pression statique) : 100kg
- Fixations invisibles
- Mesures à l'entraxe

Avantages produits :

- Garantie à vie
- Barre lisse pour une meilleure hygiène

Certifications



Visuel :



Schéma technique :

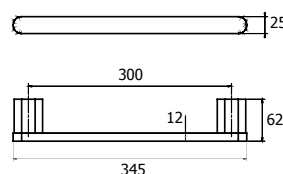

AKW International
Zone Industrielle Tournai-Ouest
Rue de la Terre à Briques, 20
7522 Marquain (Tournai)
Belgium

International Sales & Marketing
+32 (0) 68 269 495
Commandes et questions
+32 (0) 68 334 899
Fax
+32 (0) 68 331 658

Website
www.akw-medicare.com
Email
ism@akw-medicare.com

Suivez-nous   

FICHE TECHNIQUE

AKW[®]

Receveurs de douche
Parois de douche
Sièges de douche
Barres d'appui
Rampes d'accès

Accessibilité Autonomie

Barre d'appui - Série 01200 - Velena Static

Barre d'appui droite 300mm

Réf. : 01255

Texte descriptif :

Barre d'appui Velena Static en laiton droite 300mm.

Réf. : 01255

Barre de maintien Droite, garantie à vie, laiton, Ø 24mm, réf 01255 de marque AKW ou techniquement équivalent approuvé.

Dimension 300mm, 2 points de fixation, fixations invisibles. Charge maximale (pression statique) : 100kg.

Fonctionnement et désignation :

Usage : Accessibilité, sécurité et confort pour douche. Utilisation comme barre d'appui et de maintien horizontale et verticale

Destination : Tout type de salles de bains susceptibles d'accueillir des personnes à mobilité réduite.

Caractéristiques techniques :

- Matériau : laiton chromé
- Diamètre : 24mm
- Dégagement du mur : 64mm
- Dimensions : 300mm
- Charge maximale (pression statique) : 100kg
- Fixations invisibles
- Mesures à l'entraxe

Avantages produits :

- Garantie à vie
- Barre lisse pour une meilleure hygiène

Certifications



Visuel :



Schéma technique :

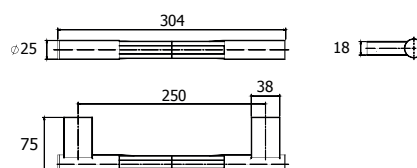

FICHE TECHNIQUE

Accessibilité Autonomie

Barre d'appui - Série 01200 - Velena Static

Barre d'appui coudée 135°

Réf. : 01256

Texte descriptif :

Barre d'appui Velena Static en laiton coudée 135°.

Réf. : 01256

Barre de maintien coudée 135°, garantie à vie, laiton, Ø 24mm, réf 01256 de marque AKW ou techniquement équivalent approuvé.

Dimension 200x200mm, 2 points de fixation, fixations invisibles.

Charge maximale (pression statique) : 100kg.

Fonctionnement et désignation :

Usage : Accessibilité, sécurité et confort pour douche. Utilisation comme barre d'appui et de maintien horizontale et verticale

Destination : Tout type de salles de bains susceptibles d'accueillir des personnes à mobilité réduite.

Caractéristiques techniques :

- Matériau : laiton chromé
- Diamètre : 24mm
- Dégagement du mur : 64mm
- Dimensions : 300mm
- Charge maximale (pression statique) : 100kg
- Fixations invisibles
- Mesures à l'entraxe

Avantages produits :

- Garantie à vie
- Barre lisse pour une meilleure hygiène



Receveurs de douche
Parois de douche
Sièges de douche
Barres d'appui
Rampes d'accès

Certifications



Visuel :



Schéma technique :



AKW International
Zone Industrielle Tournai-Ouest
Rue de la Terre à Briques, 20
7522 Marquain (Tournai)
Belgium

International Sales & Marketing
+32 (0) 68 269 495
Commandes et questions
+32 (0) 68 334 899
Fax
+32 (0) 68 331 658

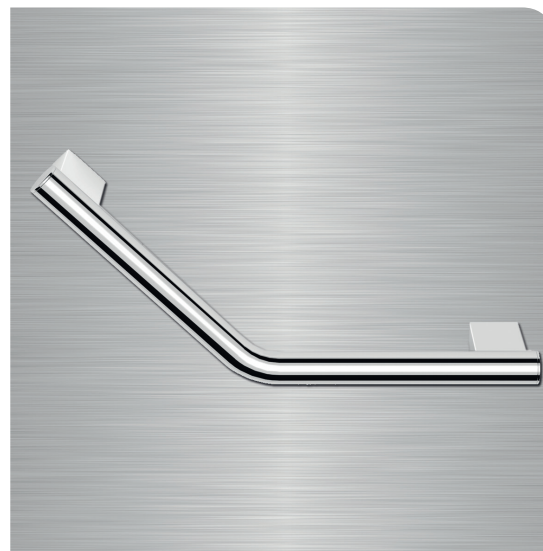
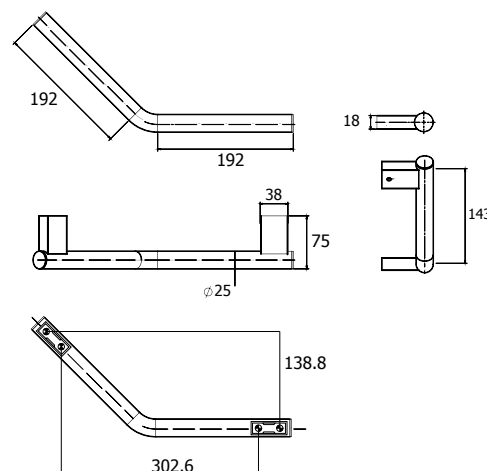
Website
www.akw-medicare.com
Email
ism@akw-medicare.com

Suivez-nous   