

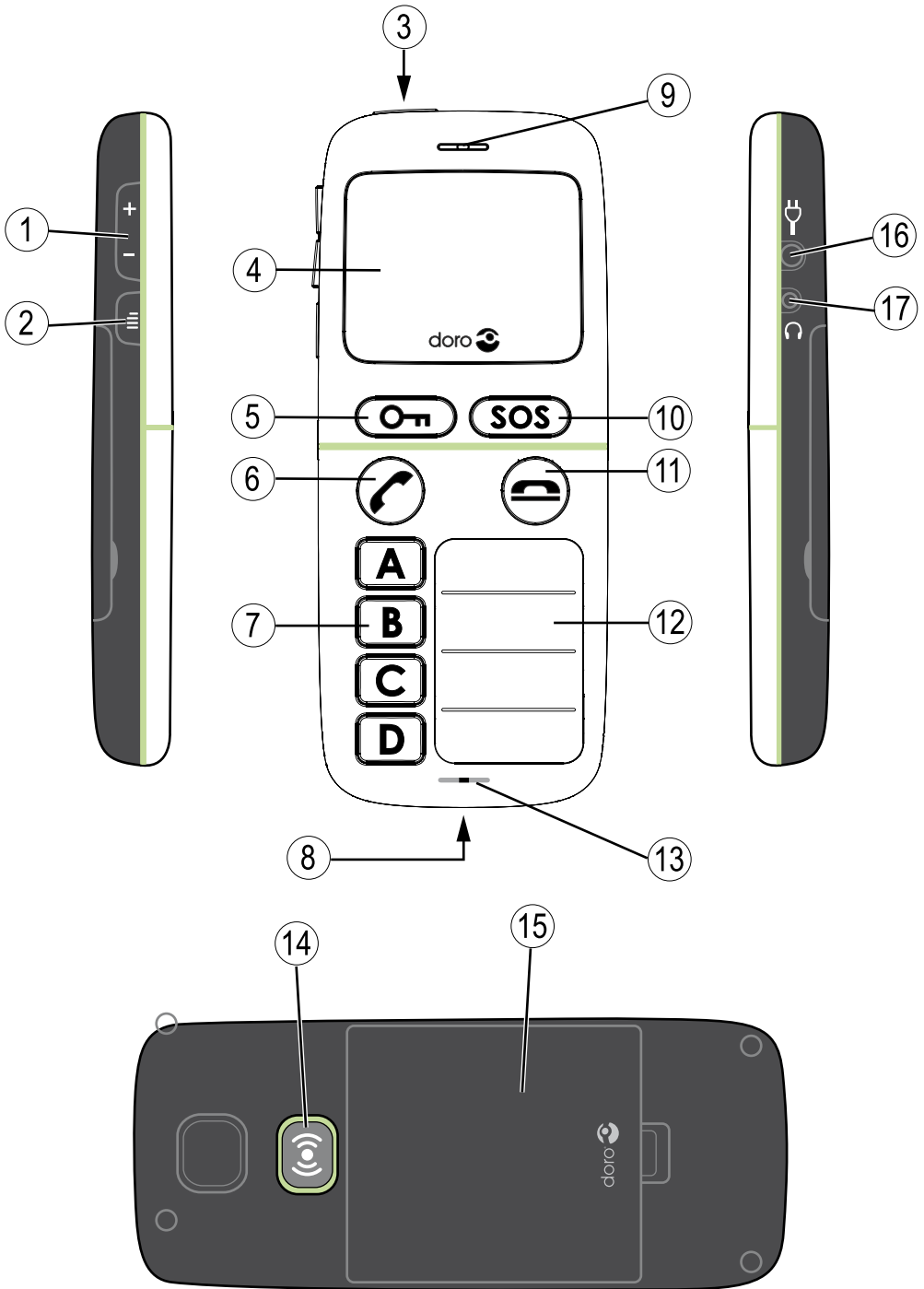



HandlePlus

334gsm



Français

1. Touches latérales (+ / -)
2. Touche du menu
3. Marche/Arrêt
4. Afficheur
5. Verrouillage des touches 
6. Touche d'appel/OK
7. Mémoires directes
8. Prises pour support chargeur (à utiliser avec la base de chargement)
9. Haut-parleur
10. Touche d'appel SOS
11. Fin d'appel/Retour/Effacer
12. Liste de noms
13. Microphone
14. Touche d'appel d'urgence ()
15. Trappe batterie
16. Prise pour chargeur
17. Prise pour casque

Indice

Installation	3
Installation de la carte SIM et de la batterie	3
Mise en charge	4
Utilisation	5
Mise en marche du téléphone	5
Composition d'un numéro	6
Réception d'un appel	7
Réglage du volume	7
Informations sur l'appel	7
Symboles de l'écran	8
Fonctions supplémentaires	9
Mode mains libres (touche )	9
Saisie de texte	9
Verrouillage des touches	10
Casque (oreillette)	10
Appels d'urgence	11
Touche d'appel d'urgence	11

Réglages	13
Date et heure	13
Configuration utilisateur	15
Touche d'appel d'urgence	17
Touche SOS	20
Mémoires directes	21
Paramètres de sécurité.....	22
Consignes de sécurité	27
Environnement et utilisation	27
Appareils médicaux.....	28
Stimulateurs cardiaques.....	28
Environnements potentiellement explosifs.....	29
Appels d'urgence.....	29
Prothèses auditives	29
Véhicules	30
Débit d'absorption spécifique (DAS)	30
En cas de problèmes	31
Précautions et entretien	34
Garantie et données techniques	35

Installation

Avertissement !

Éteignez le téléphone et débranchez le chargeur avant de retirer la trappe de la batterie.

Installation de la carte SIM et de la batterie

Le compartiment de la carte SIM se trouve en dessous de la batterie.

1. Retirez la trappe de la batterie et la batterie si elle est installée (voir figure 1).
2. Insérez la carte SIM en la faisant glisser délicatement dans son compartiment. Vérifiez que les contacts de la carte SIM sont tournés vers l'intérieur et que le coin biseauté est positionné vers le haut. Attention à ne pas rayer ni tordre les contacts de la carte SIM (voir figure 2).
3. Insérez la batterie en la faisant glisser dans son compartiment (contacteurs tournés en haut à droite- figure 3).
4. Remettez la trappe de la batterie en place.

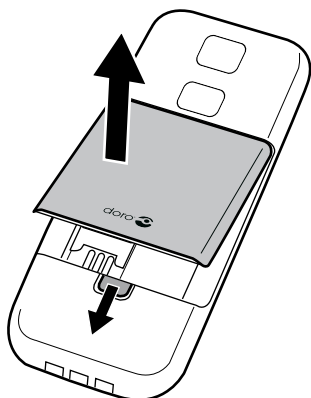

Figure 1

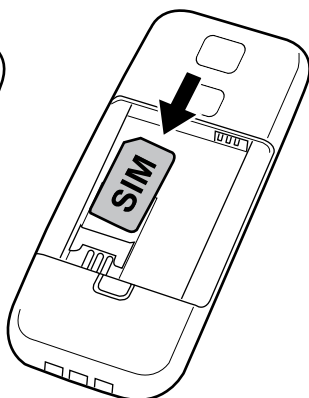

Figure 2

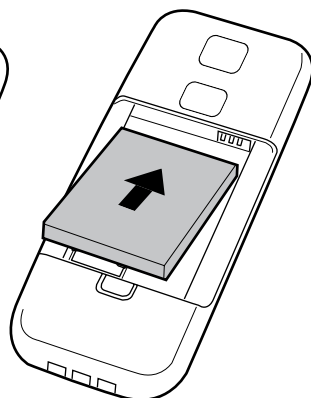



Figure 3



Mise en charge

Avertissement !

N'utilisez que des batteries, chargeurs et accessoires approuvés pour une utilisation avec ce modèle.

Connecter d'autres accessoires peut vous faire perdre vos droits au titre de la garantie et se révéler dangereux.

Lorsque la batterie est faible, l'écran affiche le symbole  et le téléphone émet un signal sonore. Pour charger la batterie, raccordez le bloc d'alimentation à la prise de courant et à la prise pour chargeur  du téléphone (Prise 16).

Le symbole  s'affiche brièvement lorsque le chargeur est branché au téléphone et le symbole  s'affiche lorsqu'il est débranché. L'indicateur de charge de la batterie clignote pendant le chargement.

Comptez environ 3 heures pour charger complètement la batterie.

Le symbole  s'affiche une fois la charge terminée.

Remarque !

La batterie n'atteint sa pleine puissance qu'au bout de 3 à 4 cycles de charge.

La température ambiante doit être de 10 °C à +40 °C pendant la charge.

Les piles ayant une durée de vie limitée, l'autonomie en veille ou en communication diminuera au fil des utilisations.

Utilisation

Mise en marche du téléphone

Appuyez sur la touche  (Touche 3) et maintenez-la enfoncée pour allumer/éteindre le téléphone.



Les messages suivants peuvent s'afficher :



Carte SIM absente ou mal insérée.



Carte SIM endommagée ou non valide.



Si la carte SIM est valide mais protégée par un code PIN (numéro d'identification personnel), **PIN:** s'affiche à l'écran. Utilisez les touches latérales **+/-** pour saisir le code PIN puis appuyez sur . Effacez avec . Ce téléphone dispose de 3 options pour gérer la fonction Verrouillage de la carte SIM, voir la section [Réglages/Sécurité/Verrouillage de la carte SIM](#).

Remarque !



Si les codes PIN et PUK ne sont pas fournis avec votre carte SIM, contactez votre opérateur.

Restants: # correspond au nombre d'essais de saisie du code PIN qu'il vous reste. Lorsqu'il ne vous reste plus aucun essai, le message **SIM bloqué** s'affiche.

Vous devez alors déverrouiller la carte SIM à l'aide du code PUK (clé personnelle de déblocage).

- 1. Saisissez le code PUK et confirmez-le en appuyant sur .*
- 2. Saisissez un nouveau code PIN et confirmez-le en appuyant sur .*

Modification de la langue, de l'heure et de la date

Si votre opérateur prend en charge le réglage automatique de l'heure et de la date, un message vous demandant si vous acceptez l'heure proposée peut s'afficher à l'installation. Appuyez sur  pour accepter ou sur  pour refuser l'heure proposée.



Lorsque vous utilisez le téléphone pour la première fois, vous devez définir la langue, l'heure et la date. La langue par défaut est déterminée par la carte SIM.

Consultez la section [Réglages](#) pour savoir comment modifier la langue, l'heure et la date.



Important !

Avant de pouvoir passer des appels, vous devez suivre les étapes décrites dans la section [Réglages](#).

Composition d'un numéro

1. Appuyez sur l'une des mémoires directes voulues et maintenez-la enfoncée (**A** à **D**). **Vous pouvez aussi** appuyer sur la mémoire souhaitée (**A** à **D**) et appuyer sur .
2. Appuyez sur  pour mettre fin à l'appel.

Réception d'un appel

1. Appuyez sur  pour répondre.
Vous pouvez aussi appuyer sur  pour rejeter directement l'appel.
2. Appuyez sur  pour mettre fin à l'appel.

Réglage du volume

Utilisez les touches latérales **+/-** pour régler le volume sonore d'écoute, du haut-parleur, de l'écouteur pendant un appel. Le niveau du volume s'affiche à l'écran.

Informations sur l'appel



Pendant un appel, le numéro de téléphone du correspondant et le temps écoulé s'affichent.

Si l'identité de l'appelant est masquée, **Inconnu** s'affiche.



Appel en absence





















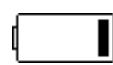

= Appel reçu en votre absence.

1. Appuyez sur  pour voir le numéro de l'appel manqué.
2. Composez le numéro de l'appel en absence en appuyant sur .
3. Appuyez sur  pour effacer.

Symboles de l'écran

	Couverture réseau		Verrouillage du clavier activé
	Sonnerie + vibreur		Niveau de la batterie
	Casque branché		Roaming (connexion à un autre réseau)

	Carte SIM absente		Chargeur connecté
	Erreur de carte SIM		Chargeur déconnecté
	Clavier verrouillé		Casque branché
	Clavier déverrouillé		Casque débranché
	Appels d'urgence		Mode mains libres activé
	OK (confirmation)		Mode mains libres désactivé
	Niveau de batterie faible		Erreur
	Appel en cours		Charge en cours (icône animée)
	Appel entrant		Appel terminé
	Recherche du réseau		Appel en absence

Fonctions supplémentaires

Mode mains libres (touche)

Active le mode mains libres pendant une communication pour vous permettre de parler sans avoir à tenir le téléphone.

Parlez clairement dans le microphone, à une distance maximale de 1 mètre.

Utilisez les touches latérales **+/-** pour régler le volume du haut-parleur.



Appuyez sur  pour repasser en mode normal.

Remarque !

Lorsque le mode mains libres est activé, les deux correspondants ne peuvent pas parler simultanément, uniquement un à la fois. L'alternance entre celui qui parle et celui qui écoute est déclenchée par la voix du locuteur. Les bruits forts (musique, etc.) dans l'entourage du téléphone peuvent gêner le mode mains libres.

Saisie de texte

Pour saisir du texte (et des chiffres), appuyez sur les touches latérales **+/-** à plusieurs reprises pour sélectionner les lettres et les chiffres.

Appuyez sur la touche à plusieurs reprises jusqu'à ce que le caractère souhaité s'affiche. Patientez quelques secondes avant de saisir le caractère suivant. Utilisez  pour déplacer le curseur au sein du texte. Effacez avec .

Remarque !

Appuyez sur la touche  (sur le côté) et maintenez-la enfoncée pendant plus de 4 secondes pour accéder au menu principal.

Verrouillage des touches

Appuyez sur la touche  et maintenez-la enfoncée pour verrouiller/déverrouiller le clavier.

Vous pouvez répondre aux appels entrants en appuyant sur  même si le clavier est verrouillé. Le clavier est déverrouillé pendant l'appel. Lorsque vous terminez ou refusez l'appel, le verrouillage des touches est réactivé.

Consultez la section [Réglages](#) pour les options de verrouillage du clavier.

Casque (oreillette)

Lorsqu'un casque est branché, le microphone interne du téléphone est automatiquement coupé.

Lors de la réception d'un appel, vous pouvez utiliser la touche de communication située sur le cordon du casque pour répondre ou mettre fin à cet appel.

Avertissement !

L'usage d'un casque réglé à un volume élevé peut altérer vos capacités auditives. Réglez soigneusement le volume sonore lorsque vous portez un casque. Si vous utilisez un kit oreillette, vous risquez de ne pas pouvoir entendre correctement les sons extérieurs. N'utilisez pas de kit oreillette si cela risque de nuire à votre sécurité.

Appels d'urgence

Vous pouvez passer un appel d'urgence tant que le téléphone est allumé en appuyant sur la **touche SOS**.

La plupart des opérateurs acceptent les appels vers le 112 même sans carte SIM valide.

Contactez votre opérateur pour en savoir plus.

Touche d'appel d'urgence

Pour passer un appel d'urgence, appuyez sur la touche d'appel d'urgence (☛) située à l'arrière du téléphone pendant 3 secondes ou appuyez dessus à deux reprises en l'espace de 1 seconde. Le téléphone envoie un SMS d'urgence à tous les numéros de la **Liste des numéros d'urgence**. Il compose ensuite le premier numéro de cette liste. Si le 1er numéro ne répond pas au bout de 30s il passe au deuxième numéro enregistré dans la liste. Puis le 3, 4 et 5.

Ensuite il recommence la boucle (1, 2, 3, 4, 5) et enfin il rappelle le 1er numéro et l'appel dépasse les 30s jusqu'à la messagerie du correspondant 1. Donc le cycle c'est { (1-2-3-4-5) ; (1-2-3-4-5) ; (1)}.

La procédure est arrêtée lorsque l'appel est décroché ou dirigé vers une messagerie vocale ou lorsque vous appuyer sur la touche .

Vous devez activer la fonction Appel d'urgence avant d'utiliser cette fonctionnalité. Consultez la section *Réglages* pour savoir comment activer cette fonction et entrer des numéros d'urgence.

Remarque !

Les appels automatiques au 112 ne sont en principe pas autorisés. N'enregistrez pas ce numéro dans la liste des numéros à appeler automatiquement.

Certaines sociétés de télésurveillance peuvent accepter les appels automatiques de leurs clients. Contactez systématiquement la société de télésurveillance avant de programmer son numéro.















Réglages

Remarque !





Les réglages indiqués dans ce chapitre sont effectués en mode veille.

Date et heure

Réglage de l'heure et de la date



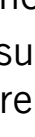



1. Appuyez sur la touche  (sur le côté) et maintenez-la enfoncée pendant plus de 4 secondes.
2. Accédez à **Date Heure** à l'aide des touches latérales **+/-**.
3. Appuyez sur .
4. Sélectionnez **Déf. Heure** et appuyez sur .
5. Le réglage actuel de l'heure s'affiche. Appuyez sur .
6. Saisissez l'heure (HH:MM) à l'aide des touches latérales **+/-**. Utilisez  pour déplacer le curseur. Effacez avec .
7. Appuyez sur  pour confirmer.
8. Sélectionnez **Déf. Date** et appuyez sur .
9. Le réglage actuel de la date s'affiche. Appuyez sur .
10. Saisissez la date (JJ/MM/AAAA) à l'aide des touches latérales **+/-**. Utilisez  pour déplacer le curseur. Effacez avec .
11. Appuyez sur  pour confirmer ou sur  pour ignorer les modifications.
12. Appuyez sur  une ou plusieurs fois pour revenir en veille.

Réglage du format de l'heure

1. Appuyez sur la touche  (sur le côté) et maintenez-la enfoncée pendant plus de 4 secondes.
2. Accédez à **Date Heure** à l'aide des touches latérales **+/-**.
3. Appuyez sur .
4. Sélectionnez **Format heure** et appuyez sur .
5. Choisissez **12** heures ou **24** heures.
6. Appuyez sur  pour confirmer.
7. Appuyez sur  une ou plusieurs fois pour revenir en veille.







Activation/désactivation de la mise à l'heure automatique

Choisissez ou non que la date et l'heure soient automatiquement détectées par l'opérateur à la mise sous tension du téléphone. Ceci ne fonctionne qu'avec certains opérateurs.







1. Appuyez sur la touche  (sur le côté) et maintenez-la enfoncée.
2. Accédez à **Date Heure** à l'aide des touches latérales **+/-**.
3. Appuyez sur .
4. Sélectionnez **Réglage Auto** et appuyez sur .
5. Sélectionnez **Arrêt** ou **Marche**.
6. Appuyez sur  pour confirmer ou sur  pour ignorer les modifications.
7. Appuyez sur  une ou plusieurs fois pour revenir en veille.

Configuration utilisateur

Configuration des tonalités







1. Appuyez sur la touche  (sur le côté) et maintenez-la enfoncée pendant plus de 4 secondes.
2. Accédez à **Utilisateur** à l'aide des touches latérales **+/-**.
3. Appuyez sur .
4. Sélectionnez **Son** et appuyez sur .
5. Sélectionnez **Sonnerie** et appuyez sur .
6. Choisissez parmi les 10 mélodies existantes à l'aide des touches latérales **+/-**. Cette tonalité est ensuite diffusée.
7. Appuyez sur  pour confirmer ou sur  pour ignorer les modifications.
8. Appuyez sur  une ou plusieurs fois pour revenir en veille.

Volume

1. Appuyez sur la touche  (sur le côté) et maintenez-la enfoncée pendant plus de 4 secondes.
2. Accédez à **Utilisateur** à l'aide des touches latérales **+/-**.
3. Appuyez sur .
4. Sélectionnez **Son** et appuyez sur .
5. Placez-vous sur **Volume** et appuyez sur .
6. Réglez le volume de sonnerie à l'aide des touches latérales (**+/-**).
7. Appuyez sur  pour confirmer ou sur  pour ignorer les modifications.
8. Appuyez sur  une ou plusieurs fois pour revenir en veille.



Modifier la langue

La langue par défaut pour les menus du téléphone est déterminée par la carte SIM. Vous pouvez la modifier et la remplacer par une autre langue prise en charge par le téléphone.

1. Appuyez sur la touche  (sur le côté) et maintenez-la enfoncée.
2. Accédez à **Utilisateur** à l'aide des touches latérales **+/-**.
3. Appuyez sur .
4. Naviguez jusqu'à **Langue** et appuyez sur .
5. Faites défiler vers le haut ou vers le bas à l'aide des touches latérales **+/-** pour choisir une langue.
6. Appuyez sur  pour confirmer ou sur  pour ignorer les modifications.
7. Appuyez sur  une ou plusieurs fois pour revenir en veille.

Touche d'appel d'urgence

Consultez également la section *Fonctions supplémentaires*.

1. Appuyez sur la touche  (sur le côté) et maintenez-la enfoncée pendant plus de 4 secondes.
2. Accédez à **Urgence** à l'aide des touches latérales **+/-** et appuyez sur .
3. Sélectionnez **Etat** et appuyez sur  pour accéder aux paramètres suivants :

Etat

Sélectionnez l'une des options suivantes et appuyez sur .

Arrêt	La touche d'appel d'urgence est désactivée.
Marche	La touche d'appel d'urgence est activée. Appuyez sur la touche et maintenez-la enfoncée pendant plus de 3 secondes ou appuyez dessus à 2 reprises en l'espace de 1 seconde.
Marche (3)	La touche d'appel d'urgence est activée. Appuyez dessus à trois reprises en l'espace de 1 seconde.

Message

Il s'agit du SMS qui sera envoyé en cas d'activation de la touche d'appel d'urgence (☎). Le téléphone est préprogrammé avec le message suivant :

« Ceci est un message d'alerte envoyé automatiquement par mon téléphone mobile, merci d'intervenir au plus vite. »

Information importante













Veillez prendre connaissance de cette information importante sur la sécurité avant d'activer la fonction Appel d'urgence.

« Évitez les numéros à réponse automatique dans la liste d'appels car la séquence d'alerte prend fin dès que l'appel reçoit une réponse. »

Liste de numéros

Il s'agit de la liste des numéros qui seront composés en cas d'activation de la touche Appel d'urgence (☎).

Ajouter un contact dans la liste de numéros

1. Appuyez sur la touche  (sur le côté) et maintenez-la enfoncée pendant plus de 4 secondes.
2. Accédez à **Urgence** à l'aide des touches latérales **+/-**.
3. Appuyez sur .
4. Défilez jusqu'à **Liste numéros** et appuyez sur .
5. Sélectionnez **Vide** puis appuyez sur .
6. Sélectionnez **Nom** et appuyez sur .
7. Saisissez le nom à l'aide des touches latérales **+/-**. Utilisez  pour déplacer le curseur au sein du texte. Effacez avec .
8. Appuyez sur  pour confirmer.
9. Défilez jusqu'à **Numéro** et appuyez sur .
10. Saisissez le numéro à l'aide des touches latérales **+/-**. Utilisez  pour déplacer le curseur. Effacez avec .
11. Appuyez sur  pour confirmer.
12. Appuyez sur  une ou plusieurs fois pour revenir en veille.

Répétez la même opération jusqu'à avoir 5 numéros d'urgence au maximum.

Pour modifier ou supprimer une entrée, sélectionnez-la et appuyez sur , puis sélectionnez le nom/le numéro

et appuyez sur . Effacez avec .













Touche SOS

Important !

La touche SOS est préprogrammée pour appeler le 112.

Comme ce téléphone n'a pas de clavier ordinaire, nous vous conseillons de garder cette touche programmée pour appeler le 112.













Ainsi en cas d'urgence, il est toujours possible d'appeler le 112 depuis ce téléphone.

1. Appuyez sur la touche  (sur le côté) et maintenez-la enfoncée pendant plus de 4 secondes.
2. Accédez à **Urgence** à l'aide des touches latérales **+/-** et appuyez sur .
3. Défilez jusqu'à **touche SOS** et appuyez sur .
4. Sélectionnez **SOS** puis appuyez sur .
5. **SOS** est préprogrammé.
Changez le nom à l'aide des touches latérales **+/-** puis confirmez avec . Utilisez  pour déplacer le curseur. Effacez avec .
6. Accédez à **112** à l'aide des touches latérales **+/-** et appuyez sur .
7. Changez le numéro à l'aide des touches latérales **+/-** et de  puis confirmez avec . Effacez avec .
8. Appuyez sur  une ou plusieurs fois pour revenir en veille.



Mémoires directes

Vous pouvez appeler 4 numéros de téléphone préprogrammés à l'aide des touches de mémoire **A**, **B**, **C** et **D**.

Enregistrement des mémoires directes (touches A-D)

1. Appuyez sur la touche  (sur le côté) et maintenez-la enfoncée pendant plus de 4 secondes.
2. Accédez à **Mémoires directes** à l'aide des touches latérales **+/-** et appuyez sur .
3. Sélectionnez **Vide** puis appuyez sur .
4. Sélectionnez **Nom** et appuyez sur .
5. Saisissez le nom à l'aide des touches latérales **+/-** puis confirmez avec . Utilisez  pour déplacer le curseur. Effacez avec .
6. Défilez jusqu'à **Numéro** et appuyez sur .
7. Saisissez le numéro à l'aide des touches latérales **+/-** puis confirmez avec . Utilisez  pour déplacer le curseur. Effacez avec .
8. Appuyez sur  une ou plusieurs fois pour revenir en veille.

Répétez la même opération jusqu'à avoir 4 contacts au maximum.

Pour modifier ou supprimer une entrée, sélectionnez-la et appuyez sur , puis sélectionnez le nom/le numéro et appuyez sur .





Paramètres de sécurité

Verrouillage de la carte SIM

La carte SIM est protégée par un code PIN (Personal Identification Number ou numéro d'identification personnel). Ce téléphone dispose de 3 options pour gérer cette fonction :

- **Marche** – Le code PIN est activé, vous devez saisir le code PIN à chaque fois que vous allumez le téléphone.
- **Arrêt** – Le code PIN est désactivé.
Avertissement : en cas de perte/vol de la carte SIM, celle-ci n'est pas protégée.
- **Auto** – Vous n'avez pas besoin de saisir le code PIN lors du démarrage, le téléphone le retient automatiquement. Si la carte SIM est insérée dans un autre téléphone (perte/vol), le code PIN est requis pour le débloquer.

Pour régler les options du code PIN :





1. Appuyez sur la touche  (sur le côté) et maintenez-la enfoncée pendant plus de 4 secondes.
2. Défilez jusqu'à **Sécurité** et appuyez sur .
3. Sélectionnez **Ver. SIM** et appuyez sur .
4. Sélectionnez **Marche**, **Arrêt** ou **Auto** et appuyez sur  pour activer ou désactiver le verrouillage de la carte SIM.

Remarque !

Vous devez saisir le code PIN pour activer/désactiver le verrouillage de la carte SIM.

Menu verrouillage

Lorsque le Menu verrouillage est activé (**On**), il est possible de passer et de recevoir des appels mais le Menu/les réglages n'est/ne sont pas disponible(s).



1. Appuyez sur la touche  (sur le côté) et maintenez-la enfoncée pendant plus de 4 secondes.
2. Défilez jusqu'à **Sécurité** et appuyez sur .
3. Sélectionnez **Blocage du menu.** et appuyez sur .
4. Sélectionnez **Marche** ou **Off** et appuyez sur  pour activer ou désactiver le Blocage du menu.

Remarque !

Vous devez saisir le code du téléphone pour modifier ce paramètre.

Par défaut, le code du téléphone est 1234.

Verrouillage du téléphone

1. Appuyez sur la touche  et maintenez-la enfoncée, accédez à **Sécurité** et appuyez sur .
2. Sélectionnez **Verr. tél.** (Verrouillage téléphone), choisissez **Arrêt** ou **Marche** et appuyez sur  pour désactiver ou activer le verrouillage du téléphone.



Remarque !

*Vous devez saisir le code du téléphone pour modifier ce paramètre. Par défaut, le code du téléphone est **1234**.*

Verrouillage des touches

Vous pouvez verrouiller les touches pour éviter toute activation accidentelle, par exemple, lorsque le téléphone est dans votre sac. Pendant un appel, le téléphone peut être utilisé de façon normale. Lorsque vous terminez ou rejetez un appel, les touches se reverrouillent automatiquement.

Fonction



1. Appuyez sur la touche  (sur le côté) et maintenez-la enfoncée pendant plus de 4 secondes.
2. Défilez jusqu'à **Sécurité** et appuyez sur .
3. Défilez jusqu'à **Verrouillage des touches** et appuyez sur .
4. Sélectionnez **Fonction** et choisissez **Arrêt** ou **Marche** à l'aide des touches latérales **+/-** pour désactiver ou activer le verrouillage des touches.

Remarque !







*Si vous réglez la fonction de verrouillage des touches sur **Arrêt**, la touche  ne fonctionne plus.*

Verrouillage automatique des touches

Sélectionnez l'une des options suivantes et appuyez sur .

Non	Verrouillez/déverrouillez manuellement les touches à l'aide de  .
30 sec	Le verrouillage des touches s'active au bout de 30 secondes. Déverrouillez les touches à l'aide de  .
1 min	Le verrouillage des touches s'active au bout de 1 minute. Déverrouillez les touches à l'aide de  .



Changer les mots de passe (PIN/PIN2/code de verrouillage du téléphone)

1. Appuyez sur la touche  (sur le côté) et maintenez-la enfoncée pendant plus de 4 secondes.
2. Défilez jusqu'à **Sécurité** et appuyez sur .
3. Défilez jusqu'à **Définir MdP** et appuyez sur .
4. Sélectionnez **PIN** et saisissez le code actuel puis confirmez avec .
5. Saisissez un nouveau code et confirmez-le en appuyant sur .
6. Saisissez à nouveau ce code et confirmez-le en appuyant sur .

Définissez le **PIN2** et le **MdP tél.** de la même façon.

Réinitialisation (Réinitialiser)

Réinitialise le téléphone selon les paramètres d'usine.

Saisissez le mot de passe de verrouillage du téléphone et appuyez sur  puis appuyez sur  pour confirmer.

Remarque !

*Vous devez saisir le code du téléphone pour modifier ce paramètre. Par défaut, le code du téléphone est **1234**.*

Consignes de sécurité

Avertissement !

Le téléphone et ses accessoires peuvent contenir des composants de petite taille. Ne les laissez pas à portée des enfants.

Environnement et utilisation

Veillez à toujours respecter la réglementation spécifique en vigueur dans le secteur où vous vous trouvez et éteignez toujours votre appareil s'il vous est interdit de l'utiliser ou s'il risque de provoquer des interférences ou de présenter un danger quelconque. N'utilisez l'appareil que dans sa position de fonctionnement normale.

Cet appareil est conforme aux recommandations relatives aux radiations lorsqu'il est utilisé en position normale près de votre oreille ou lorsqu'il est éloigné d'au moins 2,2 cm de votre corps. Lorsque vous portez l'appareil sur vous, dans un support, un clip ceinture ou un étui, vérifiez que ces derniers ne renferment pas de parties métalliques et que l'appareil se trouve éloigné de votre corps de la distance minimum indiquée ci-dessus. Observez cette distance tant que vous portez l'appareil sur vous.

Certains composants du téléphone sont magnétiques. L'appareil peut donc exercer une attraction sur les objets métalliques. Ne placez pas de cartes de crédit ou d'autres supports de stockage magnétiques à proximité du téléphone. Les informations qu'ils contiennent pourraient être effacées.

Appareils médicaux

Les équipements de transmission par fréquences radioélectriques, notamment les téléphones portables, peuvent entrer en interférence avec les appareils médicaux mal protégés. Consultez un médecin ou le constructeur de l'appareil médical pour déterminer s'ils sont protégés correctement contre les signaux de fréquences radioélectriques externes ou si vous vous posez des questions. Éteignez votre appareil dans les centres de soins médicaux où des avis en interdisent l'utilisation. Les centres hospitaliers ou de santé peuvent utiliser des équipements sensibles aux signaux de fréquences radioélectriques externes.

Stimulateurs cardiaques

La Health Industry Manufacturers Association recommande de maintenir une distance d'au moins 15 cm entre un téléphone portable et un stimulateur cardiaque pour éviter toute interférence avec le stimulateur. Les porteurs de stimulateurs cardiaques :

- doivent toujours garder leur téléphone à une distance minimale de 15 cm quand le téléphone est sous tension ;
- ne doivent pas transporter leur téléphone dans la poche d'une chemise ;
- doivent utiliser leur téléphone du côté opposé à leur stimulateur cardiaque pour prévenir toute interférence ;

Si vous pensez qu'une interférence est susceptible de se produire, éteignez immédiatement le téléphone.

Environnements potentiellement explosifs

Éteignez votre téléphone dans des zones où l'atmosphère présente des risques d'explosion. Respectez tous les panneaux et les instructions. Il s'agit notamment des zones où il est généralement recommandé d'arrêter le moteur de votre véhicule. Dans ces zones, des étincelles peuvent provoquer une explosion ou un incendie, causant des blessures corporelles graves, voire mortelles.

Éteignez votre appareil dans les stations d'essence et dans les endroits où des pompes à essence et des équipements de réparation automobile sont présents.

Observez strictement les restrictions d'utilisation d'équipements de transmission par fréquences radioélectriques dans les dépôts de carburant, les zones de stockage et de distribution, les usines chimiques ou dans les endroits où sont utilisés des explosifs.

Les zones où l'atmosphère est potentiellement explosive sont souvent, mais pas toujours, signalées clairement. Il s'agit notamment de la zone située en dessous du pont des bateaux, des installations destinées au transfert ou au stockage de produits chimiques, des véhicules utilisant des gaz (tels que le propane ou le butane) et des zones dont l'air contient des produits chimiques ou des particules, comme du grain, de la poussière ou des poudres métalliques.

Appels d'urgence

Important !

Les téléphones portables fonctionnent grâce aux signaux radioélectriques, aux réseaux téléphoniques cellulaires et terrestres ainsi qu'aux fonctions programmées par l'utilisateur. De ce fait, ils ne peuvent pas garantir une connexion dans tous les cas. Aussi ne devez-vous pas compter uniquement sur un téléphone portable pour passer des communications de première importance, tel un appel aux services d'urgences médicales.

Prothèses auditives

Cet appareil fonctionne en principe avec la plupart des prothèses auditives vendues sur le marché. La compatibilité avec tous les appareils n'est toutefois pas garantie.

Véhicules

Les signaux de fréquences radioélectriques peuvent affecter les systèmes électroniques mal installés ou insuffisamment protégés dans les véhicules, tels que les systèmes d'injection électronique, de freinage ABS, de régulation de vitesse ou les systèmes à air bag. Pour obtenir plus d'informations, consultez le constructeur ou le concessionnaire de votre véhicule, ainsi que celui des équipements ajoutés à votre véhicule.

Ne stockez pas ou ne transportez pas de liquides inflammables, de gaz ou de matériaux explosifs dans le même compartiment que l'appareil ou ses accessoires. Pour les véhicules équipés d'un airbag : n'oubliez pas qu'un airbag se gonfle avec beaucoup de puissance.

Ne placez aucun objet, y compris des équipements de transmission sans fil intégrés ou portatifs, dans la zone située au-dessus de l'airbag ou dans sa zone de déploiement. Si des équipements de transmission sans fil intégrés au véhicule sont mal installés et si l'airbag se déploie, ceci peut engendrer de graves blessures.

L'utilisation de votre appareil est interdite en avion. Éteignez-le avant de monter à bord. L'utilisation d'appareils sans fil dans un avion peut s'avérer dangereuse pour le fonctionnement de l'avion et perturber les télécommunications. Cette utilisation peut également être illégale.

Débit d'absorption spécifique (DAS)

Cet appareil répond aux exigences de sécurité internationales applicables en matière d'exposition aux ondes radio.

Les valeurs enregistrées pour le Doro HandlePlus 334gsm sont de 0,521 W/kg (GSM 900 MHz)/ 0,159 W/kg (DCS 1 800 MHz) (mesurées sur un tissu de 10 g). La limite maximale selon l'OMS est de 2 W/kg (mesurée sur un tissu de 10 g).

En cas de problèmes

Vous ne parvenez pas à allumer le téléphone

Faible charge de la batterie	Branchez l'adaptateur secteur et rechargez la batterie pendant 12 heures.
Batterie mal positionnée	Vérifiez le positionnement de la batterie.

Impossible de recharger la batterie

Batterie ou chargeur endommagé	Vérifiez la batterie et le chargeur.
Batterie rechargée à des températures inférieures à 0 °C ou supérieures à 40 °C	Améliorez l'environnement de chargement.
Chargeur mal relié au téléphone ou à la prise secteur	Vérifiez les branchements du chargeur.

Diminution de l'autonomie en veille

Capacité de charge de la batterie trop faible	Placez une nouvelle batterie.
Trop éloigné de l'émetteur du réseau, le téléphone est constamment en train de rechercher le signal	La recherche du réseau consomme de la puissance de la batterie. Trouvez un endroit où le signal est plus puissant ou éteignez temporairement le téléphone.

Code PIN refusé

Mauvais code PIN saisi trop de fois

Saisissez le code PUK pour pouvoir changer le code PIN, ou bien contactez l'opérateur.

Erreur de carte SIM

Carte SIM endommagée

Vérifiez l'état de la carte SIM. Si la carte est abîmée, contactez l'opérateur.

Carte SIM mal positionnée

Vérifiez le positionnement de la carte SIM. Retirez la carte, puis remettez-la en place.

Carte SIM humide ou sale

Essuyez la surface de la carte SIM avec un chiffon propre.

Impossible de se connecter au réseau

Carte SIM non valide

Contactez l'opérateur.

Aucune couverture de service GSM

Contactez l'opérateur.

Signal trop faible

Voir *Faiblesse du signal* ci-après.

Faiblesse du signal

Trop éloigné de l'émetteur du réseau.

Réessayez d'un autre endroit.

Encombrement du réseau.

Essayez d'appeler ultérieurement.

Écho ou mauvaise qualité sonore

Problème régional causé par un relais défectueux du réseau.

Raccrochez et recomposez le numéro. Ceci peut vous faire basculer vers un autre relais du réseau.

Impossible de régler une fonction

L'opérateur ne propose pas cette fonction ou l'utilisateur n'a pas souscrit à ce service.

Contactez l'opérateur.

Précautions et entretien

Votre téléphone est un produit de haute technologie et il doit être manipulé avec le plus grand soin. Une négligence peut annuler la garantie.

- Maintenez l'appareil au sec. L'eau de pluie ou la neige, l'humidité et les liquides contiennent des minéraux susceptibles d'oxyder et de détériorer les composants électroniques. Si votre appareil est humide, retirez les piles et laissez l'appareil sécher complètement avant de la remettre en place.
- N'utilisez pas et ne rangez pas votre appareil dans un endroit sale ou poussiéreux. Les parties mobiles et les composants électroniques de l'appareil pourraient être endommagés.
- Ne rangez pas l'appareil dans des endroits où la température est élevée. Des températures élevées peuvent réduire la durée de vie des appareils électroniques, endommager les piles et faire fondre certains composants en plastique.
- Ne rangez pas l'appareil dans des endroits où la température est basse. Lorsqu'il repasse à température normale, de la condensation peut se former à l'intérieur de l'appareil et endommager les circuits électroniques.
- N'essayez pas d'ouvrir l'appareil autrement que selon les instructions de ce manuel.
- Ne faites pas tomber l'appareil. Ne le heurtez pas et ne le secouez pas. Une manipulation brutale risquerait de détruire les circuits internes et les pièces mécaniques.
- N'utilisez pas de produits chimiques puissants pour nettoyer votre appareil.

Les recommandations ci-dessus s'appliquent à votre appareil ainsi qu'aux piles, au bloc d'alimentation et à tout autre accessoire. Si le téléphone ne fonctionne pas correctement, rappez-le au S.A.V. de votre revendeur. N'oubliez pas de vous munir du ticket de caisse ou d'une copie de la facture.

Garantie et données techniques

Cet appareil est garanti 24 mois à partir de sa date d'achat. En cas de panne, contactez votre revendeur. Une preuve d'achat sera demandée pour toute intervention du service après-vente sollicitée pendant la période de garantie.

Cette garantie ne s'appliquera pas en cas de défaillance causée par un accident ou un incident ou dommage similaire, une introduction de liquide, une négligence, un usage inadapté, un manque d'entretien ou toute autre circonstance de la responsabilité de l'utilisateur. En outre, cette garantie ne s'appliquera pas en cas de défaillance causée par la foudre ou toute autre variation de tension. Par précaution, nous recommandons de débrancher le chargeur en cas d'orage.

Les piles sont des articles consommables et ne sont couverts par aucune garantie.

Cette garantie ne s'applique pas en cas d'utilisation de batteries autres que les batteries originales DORO.

Spécifications

Réseau : triple bande GSM 900/DCS1800/PCS1900

Dimensions : 125 mm x 52 mm x 16 mm

Poids : 95 g (avec batterie)

Batterie : Li-ion de 3,7 V/850 mAh

Déclaration de conformité

Doro certifie que cet appareil **Doro HandlePlus 334gsm** est compatible avec l'essentiel des spécifications requises et autres points des directives 1999/5/CE (R&TTE) et 2002/95/CE (RoHS).

Une copie de la déclaration de conformité du fabricant peut être consultée sur www.doro.com/dofc

© 2009 Doro AB. Tous droits réservés.

French

Version 1.1

www.doro.com

