

Invacare® Delta™

en	Rollator User Manual	3
de	Rollator Gebrauchsanweisung.....	17
es	Rollator Manual del usuario.....	31
fr	Déambulateur Manuel d'utilisation	45
it	Rollator Manuale d'uso.....	59
nl	Rollator Gebruiksaanwijzing	73
pt	Andarilho Manual de utilização	87



This manual **MUST** be given to the user of the product.
BEFORE using this product, read this manual and save for future reference.



Yes, you can.®

© 2016 Invacare® Corporation

All rights reserved. Republication, duplication or modification in whole or in part is prohibited without prior written permission from Invacare. Trademarks are identified by ™ and ®. All trademarks are owned by or licensed to Invacare Corporation or its subsidiaries unless otherwise noted.

Sommaire

Ce manuel DOIT être remis à l'utilisateur du produit. Lire ce manuel AVANT d'utiliser ce produit, et le conserver en cas de besoin.

I Généralités	46
1.1 À propos de ce manuel	46
1.2 Utilisation prévue	46
1.3 Durée de vie	46
1.4 Contenu	46
1.5 Garantie	47
2 Sécurité	48
2.1 Avertissements généraux	48
2.2 Étiquettes et symboles figurant sur le produit	48
3 Utilisation	49
3.1 Avant utilisation	49
3.2 Position d'utilisation	49
3.3 Pliage et dépliage du déambulateur	50
3.4 Montage du sac, du panier et du plateau	51
3.5 Utilisation des freins à main	51
3.6 Réglage de la hauteur/de l'angle des poignées	52
3.7 Marche	53
3.8 S'asseoir sur un fauteuil	53
3.9 Se mettre debout	54
4 Maintenance et entretien	55
4.1 Maintenance	55
4.2 Nettoyage	55
5 Après l'utilisation	56
5.1 Mise au rebut	56
5.2 Réutilisation	56

6 Caractéristiques techniques	57
6.1 Dimensions et poids	57
6.2 Matériau	57

I Généralités

I.1 À propos de ce manuel

Le présent manuel d'utilisation contient des informations importantes sur votre produit. Pour garantir une utilisation en toute sécurité du produit, lisez attentivement le manuel d'utilisation et respectez les consignes de sécurité.

La personne prescrivant le produit ou sinon responsable de l'utilisateur doit s'assurer que le produit est adapté pour celui-ci. Il convient d'instruire l'utilisateur de la manière d'employer le produit. Ceci comprend les fonctionnalités et les restrictions d'utilisation. L'utilisateur doit également connaître les avertissements figurant dans le manuel d'utilisation.

Symboles figurant dans ce manuel

Dans le présent manuel d'utilisation, les avertissements sont signalisés par des symboles. Ces symboles d'avertissement sont accompagnés d'un en-tête indiquant la gravité du danger.



AVERTISSEMENT

Indique une situation dangereuse susceptible de provoquer des blessures graves, voire la mort.



Conseils et recommandations

Donne des conseils, recommandations et informations utiles pour une utilisation efficace et sans souci.



Ce produit est conforme à la Directive 93/42/CEE relative aux dispositifs médicaux. La date de lancement de ce produit est indiquée dans la déclaration de conformité CE.

I.2 Utilisation prévue

Indications

Le déambulateur est conçu pour assister une personne et améliorer sa capacité limitée à marcher. L'utilisateur doit avoir une capacité de locomotion restante suffisante pour lui permettre de sortir de son domicile, pour les activités habituelles du quotidien et pour participer à la vie sociale sans mettre en danger d'autres personnes ou lui-même.

Le déambulateur est conçu pour aider une personne à marcher. Il permet en outre de transporter une charge dans un panier spécialement conçu à cet effet, sur un plateau ou dans un sac.

Le poids maximum de l'utilisateur est de 135 kg. Cette limitation comprend le poids de l'utilisateur et le contenu du panier.

I.3 Durée de vie

La durée de vie attendue de ce produit est de cinq ans lorsqu'il est utilisé dans le respect des instructions de sécurité, des intervalles de maintenance et de l'usage prévu stipulés dans le présent manuel. Le cycle de vie effectif du produit peut varier en fonction de la fréquence et de l'intensité d'utilisation.

I.4 Contenu

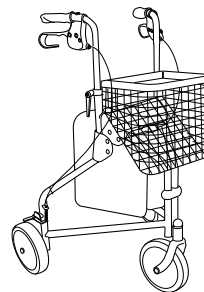

- Déambulateur, partiellement monté
- Panier, plateau et sac
- Manuel d'utilisation

I.5 Garantie

Nous offrons une garantie de deux ans à compter de la date de livraison. Des différences peuvent se produire en raison d'accords locaux. La garantie ne couvre pas les dommages dus à l'usure normale des roues, poignées et freins, par exemple, ni les dommages imputables à une utilisation anormale (dépassement du poids maximum de l'utilisateur, par exemple). Les instructions de maintenance et d'utilisation doivent être respectées pour que la garantie soit valide.

2 Sécurité

2.1 Avertissements généraux



AVERTISSEMENT !

Risque de chute

- Faites preuve de prudence lors de vos déplacements dans des pentes, sur des sols glissants et des surfaces irrégulières.
- Faites attention quand vous franchissez des obstacles en arrière.
- N'utilisez pas le déambulateur pour monter ou descendre des escaliers.
- N'utilisez pas le déambulateur dans des escaliers mécaniques.
- Ne vous mettez en aucun cas debout sur le déambulateur.
- Transportez les charges uniquement dans le panier, sur le plateau ou dans le sac. Soyez prudent lorsque le panier contient une lourde charge (pour connaître la charge maximale supportée par le panier, reportez-vous au chapitre « Caractéristiques techniques »).



AVERTISSEMENT !

Risque de blessure

- Ne laissez jamais des enfants jouer avec le déambulateur.
- Exposées à une température extrême (supérieure à 41 °C), les poignées de poussée peuvent chauffer et provoquer des brûlures au premier degré.



IMPORTANT !

Risque de corrosion

- Le déambulateur ne doit pas être entreposé dehors, pendant une longue période, sous un climat humide ou dans des environnements humides.

2.2 Étiquettes et symboles figurant sur le produit

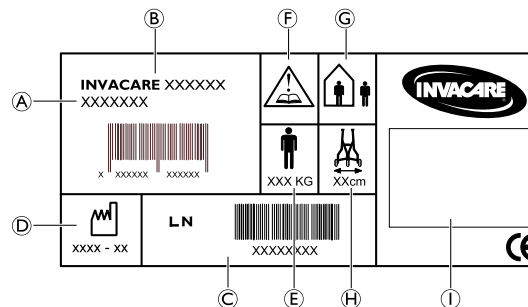

L'étiquette contient toutes les informations techniques importantes concernant votre déambulateur.

- | | |
|----------------------------------|---|
| Ⓐ Référence | Ⓕ Reportez-vous au manuel d'utilisation |
| Ⓑ Nom du produit | Ⓖ Déambulateur d'intérieur et d'extérieur |
| Ⓒ Numéro de série | Ⓗ Largeur maximale du déambulateur |
| Ⓓ Date de fabrication | Ⓘ Nom du fabricant. |
| Ⓔ Poids maximal de l'utilisateur | |

3 Utilisation

3.1 Avant utilisation

Nous déconseillons de remettre le produit à quiconque sans avoir réalisé au préalable une évaluation complète de ses besoins spécifiques. Il est important que l'utilisateur reçoive l'assistance nécessaire par le biais du produit, conformément à la prescription d'un professionnel qualifié, et ce, pour la sécurité de l'utilisateur et aussi pour son rétablissement.

3.2 Position d'utilisation



AVERTISSEMENT !

Risque de chute

- Assurez-vous que le cran de sûreté est en position verrouillée avant d'utiliser le déambulateur.



Difficulté de réglage du levier

- Le levier de verrouillage et la rondelle doivent être montés sur la face extérieure du tube.

1.

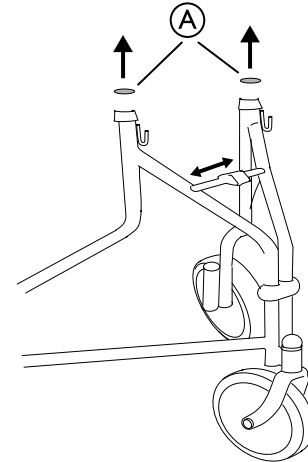

Retirez les caches en plastique **A** et ouvrez le déambulateur.

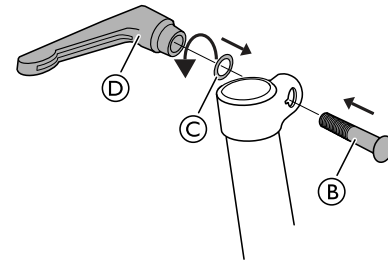

2. Fixez le boulon **B** et la rondelle **C**.



Vérifiez que le boulon est bien engagé dans l'évidement du raccord.

3. Fixez le levier de verrouillage **D** sur le boulon **B**.

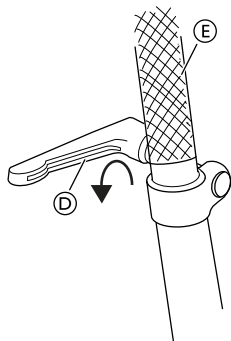

4. Installez la poignée **E** sur le tube.
5. Serrez le levier de verrouillage **D**.

 Les leviers de verrouillage doivent pointer vers le bas pendant l'utilisation.

6. Répétez la procédure du côté opposé.

3.3 Pliage et dépliage du déambulateur

Pliage du déambulateur

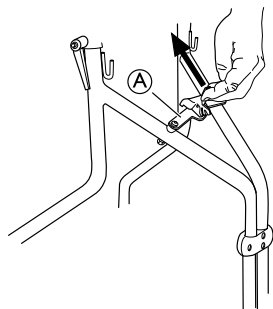

1. Tirez le cran de sûreté **A** vers le haut et vers l'arrière.
2. Poussez les poignées vers l'intérieur pour plier le déambulateur.



AVERTISSEMENT !

Risque de pincement

– Veillez à ne pas vous pincer un membre entre les pièces du châssis lors du pliage du déambulateur.

Dépliage du déambulateur



AVERTISSEMENT !

Risque de chute

– Assurez-vous que le cran de sûreté est en position verrouillée avant d'utiliser le déambulateur.

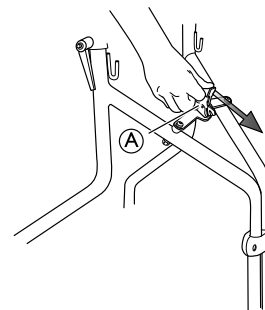

1. Poussez les poignées vers l'extérieur pour déplier le déambulateur.
2. Tirez le cran de sûreté **A** vers le bas et vers l'avant pour verrouiller le déambulateur en position dépliée.

3.4 Montage du sac, du panier et du plateau

Sac

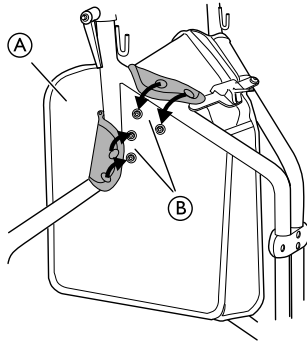

1. Montez le sac (A) entre les tubes du châssis.
2. Repliez les rabats de fixation (B) sur les tubes et serrez les boutons.
3. Répétez la procédure du côté opposé.

Panier

1.

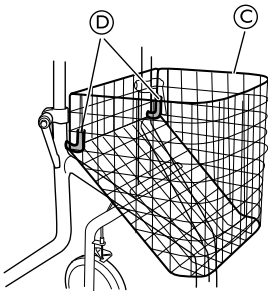

Fixez le panier (C) aux crochets de fixation (D).

1542458-C

Plateau

1.

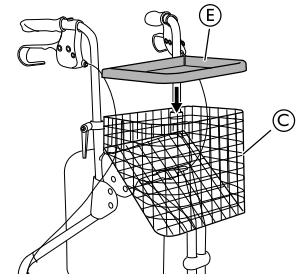

Placez le plateau (E) au-dessus du panier (C).

3.5 Utilisation des freins à main

1.

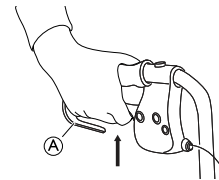

2.

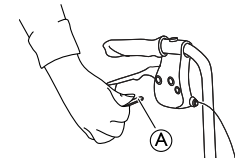

1. Serrez les freins à main en tirant les deux poignées de frein (A) vers le haut.
2. Pour serrer les freins de stationnement, appuyez complètement sur les poignées de frein (A).



Un son distinct indique que le frein est en bonne position.

 Il est important que les deux freins soient placés en position de stationnement.

3. Pour desserrer les freins de stationnement, tirez les poignées de frein vers le haut.

Réglage de l'effet de freinage



AVERTISSEMENT !

Risque de réduction du freinage

– Le réglage du frein doit être effectué par un personnel qualifié.

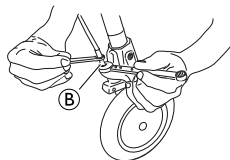
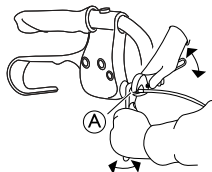

Le frein peut être réglé aussi bien par la poignée (A) que par la fixation du patin de frein (B).



Clés à fourche de 8 mm et de 10 mm (non fournies)

3.6 Réglage de la hauteur/de l'angle des poignées

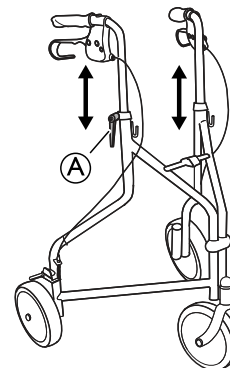

1. Placez-vous derrière le déambulateur avec les épaules bien droites.
2. Desserrez le levier (A).
3. Réglez la poignée à la hauteur/l'angle souhaités.



Normalement, les poignées doivent être positionnées à hauteur des poignets. Il se peut que le thérapeute conseille des hauteurs différentes en fonction des besoins spécifiques du client.

4. Resserrez le levier.
5. Répétez la procédure de l'autre côté.

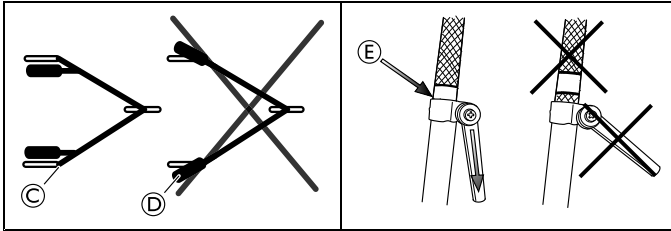

AVERTISSEMENT !

Risque de chute

- Le guidon doit pointer directement vers l'arrière © lors de l'utilisation du déambulateur. Il ne doit en aucune circonstance être orienté vers l'extérieur ©.
- Les poignées ne doivent jamais réglées au-dessus de la position la plus haute, indiquée par le moletage sur les tubes ©. Les poignées doivent être réglées à la même hauteur des deux côtés.

3.7 Marche



AVERTISSEMENT !

Risque de chute

- Faites preuve de prudence si les roues butent contre un obstacle.

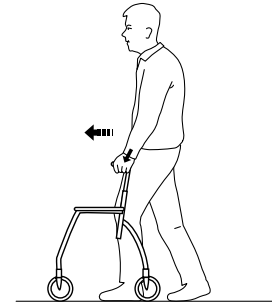

1. Placez le déambulateur légèrement devant vous et faites un pas vers lui tout en vous soutenant à l'aide des poignées.

3.8 S'asseoir sur un fauteuil

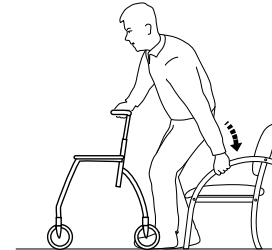

1. Avec le déambulateur, mettez-vous debout devant le fauteuil, l'arrière de vos jambes devant toucher le fauteuil.
2. Placez les mains sur les accoudoirs du fauteuil, penchez-vous légèrement en avant et asseyez-vous avec précaution.

3.9 Se mettre debout



AVERTISSEMENT !

Risque de basculement

- N'utilisez jamais le déambulateur pour vous lever depuis une position assise.
- Les freins de stationnement doivent être serrés lorsque le déambulateur est utilisé comme support pour s'asseoir ou se mettre debout, depuis un fauteuil par exemple.

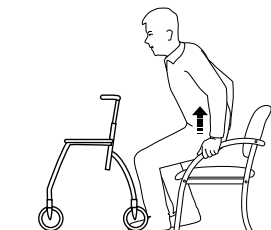

1. Placez le déambulateur devant vous, utilisez les accoudoirs du fauteuil comme support et levez-vous avec précaution pour vous mettre debout.
2. Une fois stabilisé en position debout, déplacez vos mains vers les poignées du déambulateur.

4 Maintenance et entretien

4.1 Maintenance



La maintenance doit être réalisée au moins une fois par an.

Pour garantir une bonne performance et la sécurité, vérifiez régulièrement que les opérations suivantes sont effectuées :

- Assurez-vous que les vis et fixations sont bien serrées.
- N'utilisez en aucun cas un déambulateur défectueux. N'essayez pas de le réparer vous-même !
- Si les poignées sont desserrées, ne pas utiliser le déambulateur. Remplacez les poignées conformément aux instructions de service que vous pouvez obtenir auprès de votre représentant Invacare.
- Vérifiez le fonctionnement des freins. Si les freins doivent être réglés, consultez le chapitre 3 Utilisation, page 49 figurant dans ce manuel d'utilisation.
- Examinez régulièrement le serrage, l'usure et l'état des roulettes.
- S'assurer de l'absence de poils/cheveux, peluches ou autres débris dans les roues.

4.2 Nettoyage

Ce produit peut être nettoyé et désinfecté au moyen de produits disponibles dans le commerce.



IMPORTANT

- Un nettoyage doit être effectué au moins une fois par an.
- N'utilisez pas de produit nettoyant abrasif.
- N'utilisez pas de nettoyeur à vapeur.
- N'utilisez jamais de solvants ni de produits acides ou alcalins.

- Le produit peut être nettoyé en machine ou à la main.
- La température de lavage et de séchage ne doit jamais dépasser 60° C.
- Vous pouvez utiliser un nettoyeur autre pression ou un jet d'eau ordinaire. Ne dirigez cependant pas le jet vers les roulements à bille, les trous d'écoulement ni les étiquettes.
- Nettoyez à l'aide d'un chiffon humide et d'un détergent doux.
- Nettoyez les roues avec une brosse (pas de brosse métallique !).
- Après le lavage, essuyez le produit.

Désinfection

Pour désinfecter le produit, essuyez toutes les surfaces généralement accessibles avec un désinfectant.

5 Après l'utilisation

5.1 Mise au rebut

Lorsque le produit n'est plus utilisable, il doit être trié correctement, ainsi que ses accessoires et les matériaux d'emballage.

Il est possible de séparer les différentes pièces et de les traiter en fonction de leur matériau.

Préservez l'environnement en faisant recycler ce produit en fin de vie.

5.2 Réutilisation

Ce produit peut être réutilisé une fois les opérations suivantes réalisées :

- Inspection
- Nettoyage

Pour de plus amples détails, reportez-vous au chapitre 4 Maintenance et entretien, page 55.



AVERTISSEMENT !

Risque de blessure

- Inspectez toujours le produit conformément aux instructions de service avant de le céder à un autre utilisateur.
- En cas de dommages, n'utilisez pas le produit.



Le manuel d'utilisation fait partie intégrante du produit. Veillez à le remettre avec le produit.

6 Caractéristiques techniques

6.1 Dimensions et poids

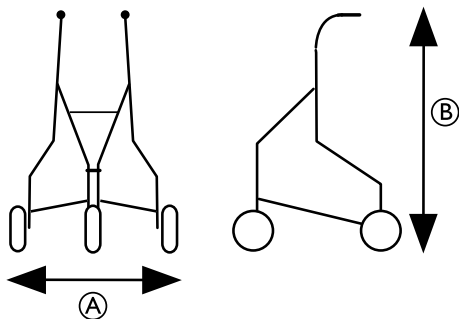

	Delta P429/2 — P429/2C
Largeur totale A	680 mm
Hauteur totale B	830 – 950 mm
Taille min./max. de l'utilisateur	1600 – 1830 mm
Limitations de poids	135 kg*
Charge max. du panier	5 kg
Charge max. du plateau	5 kg
Charge max. du sac	5 kg



* La limite de poids inclut le contenu du panier, du plateau ou du sac et le poids de l'utilisateur.

6.2 Matériau

Châssis	Acier à revêtement poudre polyester/acier chromé
Poignées	Acier chromé
Poignées	PVC
Roues	Polypropylène avec sculptures en TPE
Pièces en plastique	Matériau correspondant au marquage (PA, PP, PE)
Vis	Acier inoxydable

Notes

Belgium & Luxemburg:

Invacare nv
Autobaan 22
B-8210 Loppem
Tel: (32) (0)50 83 10 10
Fax: (32) (0)50 83 10 11
belgium@invacare.com
www.invacare.be

Italia:

Invacare Mecc San s.r.l.,
Via dei Pini 62,
I-36016 Thiene (VI)
Tel: (39) 0445 38 00 59,
Fax: (39) 0445 38 00 34,
italia@invacare.com
www.invacare.it

Switzerland:

Invacare AG
Benkenstrasse 260
CH-4108 Witterswil
Tel.: (41) (0)61 487 70 80
Fax.: (41) (0)61 487 70 81
switzerland@invacare.com
www.invacare.ch

Deutschland:

Invacare GmbH,
Alemannenstraße 10
D-88316 Isny
Tel: (49) (0)7562 700 0
Fax: (49) (0)7562 700 66
kontakt@invacare.com
www.invacare.de

Ireland:

Invacare Ireland Ltd,
Unit 5 Seatown Business Campus
Seatown Road, Swords, County Dublin
Tel : (353) 1 810 7084
Fax: (353) 1 810 7085
ireland@invacare.com
www.invacare.ie

United Kingdom:

Invacare Limited
Pencoed Technology Park, Pencoed
Bridgend CF35 5AQ
Tel: (44) (0) 1656 776 222
Fax: (44) (0) 1656 776 220
uk@invacare.com
www.invacare.co.uk

España:

Invacare SA
c/Areny s/n, Polígon Industrial de Celrà
E-17460 Celrà (Girona)
Tel: (34) (0)972 49 32 00
Fax: (34) (0)972 49 32 20
contactsp@invacare.com
www.invacare.es

Nederland:

Invacare BV
Celsiusstraat 46
NL-6716 BZ Ede
Tel: (31) (0)318 695 757
Fax: (31) (0)318 695 758
nederland@invacare.com
www.invacare.nl

France:

Invacare Poirier SAS
Route de St Roch
F-37230 Fondettes
Tel: (33) (0)2 47 62 64 66
Fax: (33) (0)2 47 42 12 24
contactfr@invacare.com
www.invacare.fr

Österreich:

Invacare Austria GmbH
Herzog Odilostrasse 101
A-5310 Mondsee
Tel.: (43) 6232 5535 0
Fax.: (43) 6232 5535 4
info@invacare-austria.com
www.invacare.at

1542458-C 2016-03-01



Making Life's Experiences Possible™



Manufacturer:

Invacare Rea AB
Växjövägen 303
SE-343 71 Diö
Sweden



Yes, you can.®